

ALISEA

Solution de protection contre le vol

CAISSE TEMPORISEE

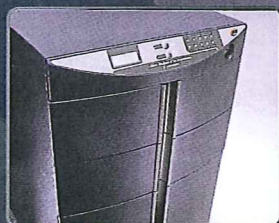
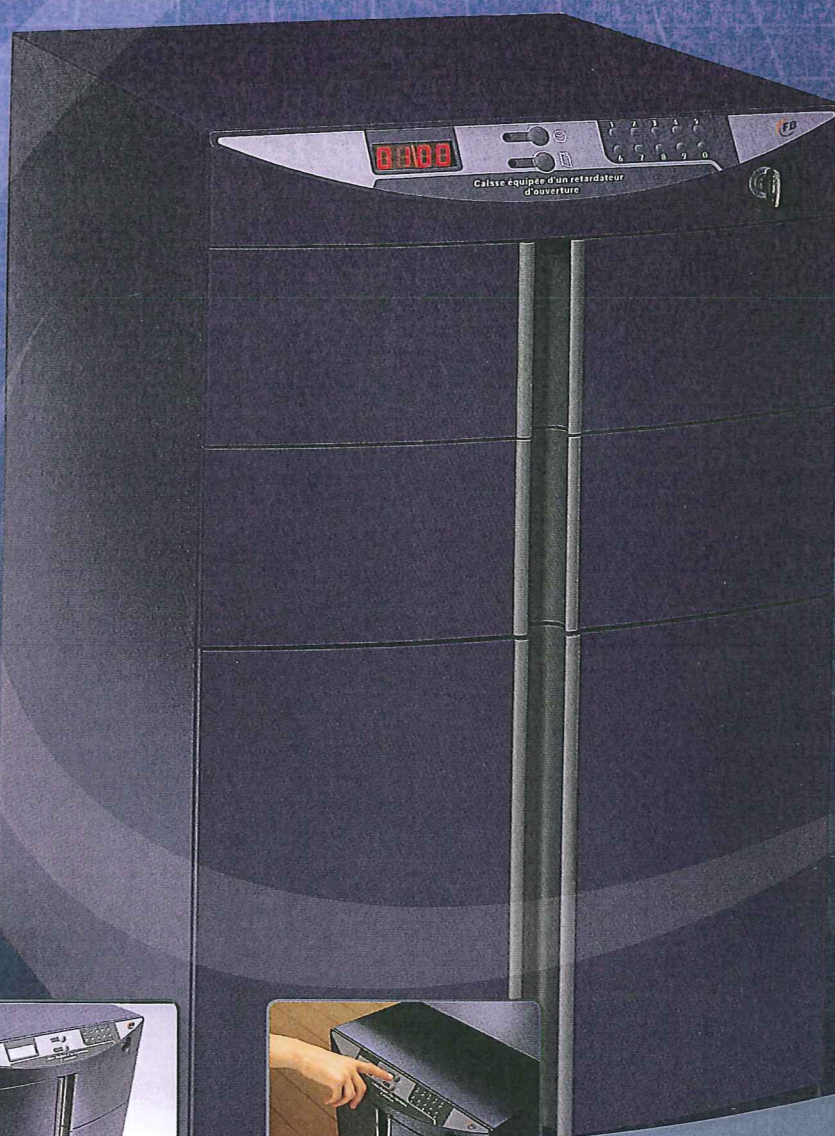

ALISEA

Solution de protection contre le vol

Quand efficacité et fonctionnalité riment avec sécurité.

C'est parce que nous sommes proches de vos préoccupations quotidiennes et de votre recherche de performance que nous avons pensé notre gamme en terme de fonctionnalité, d'efficacité et d'ergonomie. Nous avons d'abord voulu faire de la caisse temporisée Alisea un mobilier à part entière s'intégrant facilement dans vos nouveaux espaces de travail. Sa conception résolument moderne, sa ligne élégante, la qualité des matériaux utilisés y contribuent pleinement.

Une perfection née de votre activité quotidienne

Nous l'avons voulue facile d'utilisation, performante dans ses fonctions et dans son rôle de protection. Intégrant les dernières innovations technologiques, Alisea vous offre un très grand confort quotidien et convient parfaitement à vos méthodes d'exploitation. Ainsi, elle contribue à offrir un meilleur service à vos clients.

De la caisse classique à la caisse multifonctions, nous avons conçu une gamme répondant à l'ensemble de vos besoins.

Avec Alisea, vous bénéficiez du savoir-faire de Fichet-Bauche en matière de systèmes et de services, de protection et de sécurité.

Protection

Alisea se fixe au sol de la même façon qu'un coffre et peut être rehaussée d'un socle ergonomique. Un kit d'adaptation au plan de travail lui assure une meilleure intégration. En option, un volet de "discretion" protège le contenu du tiroir contre les regards indiscrets. La caisse temporisée Alisea s'intègre dans la chaîne de sécurité Fichet-Bauche.

Fonctionnelle et esthétique

Alisea est équipée d'une grande ouverture de porte afin de rendre plus facile l'accès aux fonds. Elle peut être aussi équipée d'un tiroir pour dossiers suspendus en plus du compartiment de sécurité. Grâce à sa conception optimisée, Alisea bénéficie d'une maintenance simplifiée.

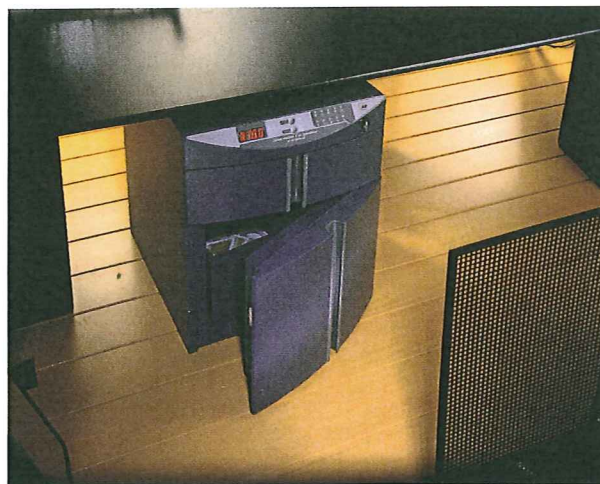

Design ergonomique



Clé unique pour verrouiller l'ensemble



Tableau de commande

Equipements intérieurs



Un monnayeur amovible verrouillable (option), pour simplifier les changements de caisses.

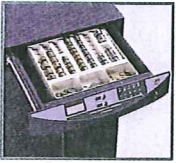

Un tiroir-plumier situé derrière le tableau de commande pour les modèles 15 et 25. Le plumier peut être remplacé par un trieur de monnaie (option).

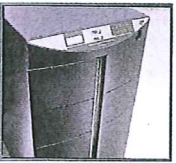

Un tiroir supplémentaire de rangement disponible sur certains modèles.



Un bac de réception pour la récupération des fonds (option).
H : 175 mm
L : 300 mm
P : 400 mm

Pratique et sûre

Parce que votre tranquillité mérite une parfaite connaissance des risques que vous encourez, Alisea vous offre un niveau de sécurité à la carte :

- commandes par bouton avec leds, par bouton avec afficheur, par code avec afficheur,
- mise en réseau avec plusieurs caisses temporisées,
- connexion avec les centrales d'alarme,
- possibilité d'alarme sous contrainte,
- système de condamnation motorisé (sécurité positive),
- dispositif de liasses "piégées",
- monnayeur amovible.

Garantie Fichet-Bauche

Tous nos produits sont également testés par les laboratoires Fichet-Bauche, notre exigence interne pour la qualité et la fonctionnalité.

Nos produits sont fabriqués dans des usines certifiées ISO 9001 : 2000 et 14000. La famille ISO 9001 : 2000 traite du management de la qualité. La famille ISO 14000 traite du management environnemental.

Tableau de commande modèle ALISEA C

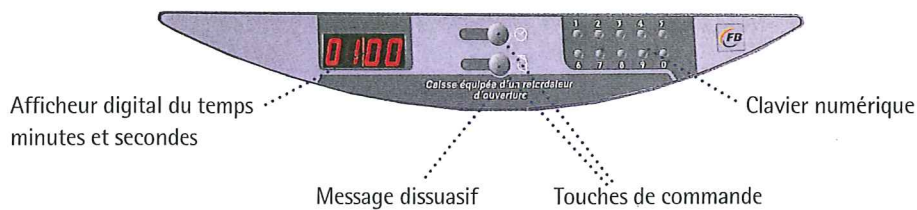

ALISEA

Technical Specifications

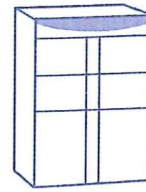
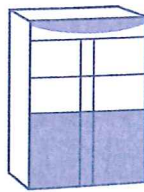
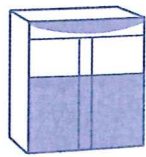

Équipement électronique	10	15 ⁽¹⁾	20	25 ⁽¹⁾	45 ⁽¹⁾ A
Sans afficheur	x	-	x	-	-
Avec afficheur A	x	x	x	x	x
Avec afficheur et clavier C	-	x	-	x	-

Dimensions (hors tout en mm)	10	15 ⁽¹⁾	20	25 ⁽¹⁾	45 ⁽¹⁾ A
Hauteur	540	540	667	667	667
Largeur	450	450	450	450	450
Profondeur	550	550	550	550	550
Poids (kg)	55	55	62	62	60

Sécurité Risques courants ⁽²⁾	X	X	X
	1 tiroir 1 réceptacle avec porte	2 tiroirs 1 réceptacle avec porte	2 tiroirs 1 réceptacle avec tiroir

⁽¹⁾ Plumier intégré

⁽²⁾ Répond aux exigences des différents organismes

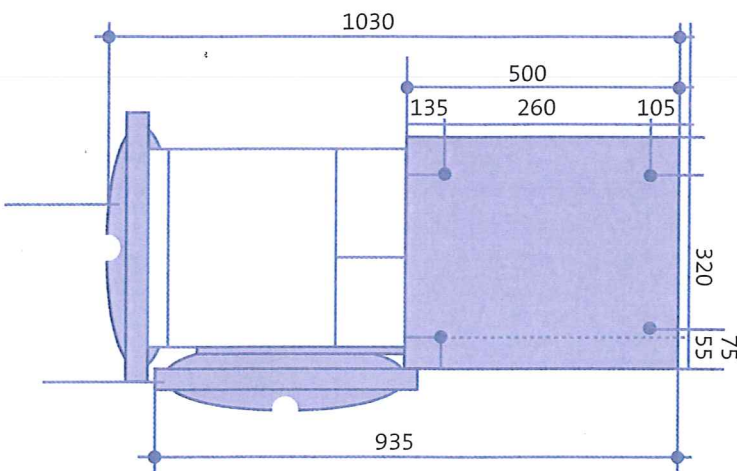

Revendeur agréé:

